

WINMAN P-20 Serisi Basınç Sensörü / Pressure Sensor



Sipariş Kodu / Ordering Code

P 20 Basınç Aralığı Pressure Range	C Çıkış Özellikleri Output Specification	F1 Basınç Portu Pressure Port	QD Kablo Uzunluğu / Soket Cable Length / Connector
C : Birleşik / Compound (-100,0~100,0KPa) V : Vakum / Vacuum (0,0~-101,3KPa) P : Pozitif / Positive (-0,100-1,000 MPa)	01 : 2 NPN Çıkış 1 Analog Çıkış 01 : 2 NPN Output 1 Analog Output 02 : NPN Çıkış 02 : NPN Output 03 : 2 PNP Çıkış & 1 Analog çıkış 03 : 2 PNP Output & 1 Analog output 04 : PNP Çıkış 04 : PNP Output	F3 : G1/8" Yedek Parça Opsiyonu Option Spare Part KP20-A: Bağlama Braketi (BT-1+BT-2) KP20-A: Mounting Bracket (BT-1+BT-2) KP20-B: Panel Adaptörü (PA-1+PA-2) KP20-B: Panel Adapter (PA-1+PA-2) KP20-C: Panel Adaptörü + Ön Koruma (PA-1+PA-2 + PFC-1) KP20-C: Panel Adapter + Front Protect (PA-1+PA-2 + PFC-1)	Boş : 2 Metre kablo ile Blank : With 2 meter cable OD : M8, 4 Ayaklısoket ile QD : With M8, 4 Pin male connector (sadece / only type KP20 0 - 02 - 0, KP20 0 - 04 - 0)

Teknik Bilgiler / Technical Specification

Karakteristik / Characteristic	P20C - 0 - 0 P20C (Compound)	P20V - 0 - 0 P20V (Vacuum)	P20P - 0 - 0 P20P (Vacuum)
Çalışma Basıncı / Rated Pressure Range	-100.0 ~ 100.0kPa	0.0 ~ 101.3kPa	0.000 ~ 1.000MPa
Ayar Basınç Aralığı / Setting Pressure Range	-100.0 ~ 100.0kPa	10.0 ~ 101.3kPa	-0.100 ~ 1.000MPa
Karşıtl Basınç / Withstand Pressure	Basıncın 3 katı / 3 times of rated pressure range		Basıncın 1.5 katı 1.5 times of rated pressure range
Akışkan / Fluid	Hava, Korozif olmayan gazlar / Air, Non-corrosive gases, incombustible gases		
Ayar Basınç Değeri Set pressure Value	kPa	0.1	—
	MPa	—	0.001
	kgf/cm ²	0.001	0.01
	bar	0.001	0.01
	psi	0.01	0.1
	inHg	0.1	—
	mmHg	1	—
	mmH ₂ O	0.1	—
Güç Kaynağı Gerilimi / Power Supply Voltage	12 ve 24 VDC' den ±10% daha az / 12 to 24VDC±10% or less		
Akım Tüketimi / Current Consumption	≤55mA		
Sıcaklık Karakteristiği / Switch Output	NPN veya PNP Açık Kollektör 2 Çıkış / NPN or PNP Open Collector 2 Outputs Maks. Yükleme Akımı / Max. Load Current: 80mA Maks. Besleme Gerilimi / Max. Supply Voltage: 30 VDC Artık Voltaj / Residual Voltage: ≤1V (Yükleme Akımı / Load Current 80mA)		
Bağlantı Ölçüsü / Repeability (Switch Output)	≤±0.2% F.S. ±1 digit		
Histerisiz Hysteresis	Histerisiz Modu / Hysteresis Mode	Ayarlanabilir / Adjustable	
	Karşılaştırma Modu / Comparator Mode	Sabit / Fixed (3 digits)	
Cevap Verme Zamanı / Response Time	≤2.5ms		
Çıkış Kısa Devre Koruma / Output short circuit protection	Evet / Yes		
LED Gösterge / 7 Segment LED display	3 1/2 digit LED Gösterge / Display (Örnekleme Oranı / Sampling Rate: 5 Adet / sn - times/1 sec.)		
Belirteç Doğruluğu / Indicator Accuracy	≤±2% F.S. ±1 digit (Ortam Sıcaklığı / Ambient Temperature: 25 ± 3°C)		
Belirteç / Indicator	Yeşil / Green LED (Çıkış 1 / Out1) - Kırmızı / Red LED (Çıkış 2 / OUT2)		
Analog Çıkış / Analog Output	Çıkış Gerilimi / Output Voltage	Çıkış Gerilimi / Output Voltage	
	Sadece / Only KP20 0 - 01 - 0, KP20 0 - 03 - 0)	1'den / to 5V ≤ ± 5% F.S. Doğrusallık / Linearity: ≤±1% F.S.	1'den / to 5V ≤ ± 2.5% F.S. Doğrusallık / Linearity: ≤±1% F.S.
Ortam / Environment	Koruma Sınıfı / Enclosure	IP40	
	Ortam Sıcaklığı / Ambient Temp. Range	Çalışma / Operation: 0 ~ 50°C, Saklama / Storage:-20 ~ 60°C (Yoğuşmasız / No Condensation)	
	Nem Oranı / Ambient Humidity Range	Çalışma / Operation / Saklama / Storage: 35 ~ 85% RH (Yoğuşmasız / No Condensation)	
	Karşıtl Gerilim / Withstand Voltage	1000VAC 1 Saniyede / in 1 min (Gövde ve Kablo Arası / Between Case and Lead Wire)	
	Yalıtım Direnci / Insulation Resistance	50Mohm min. (500VDC M, Gövde ve Kablo Arası / Between Case and Lead Wire)	
	Titreşim / Vibration	Toplam Genişlik 1.5mm, 10Hz-55Hz-10 Hz 1 dakika tarama için, X,Y ve Z'nin her yönü için 2 saat Total amplitude 1.5mm, 10Hz-55Hz-10 Hz scan for 1 minute, two hours each in direction of X,Y and Z	
	Şok / Shock	980m/s ² (100G), X, Y ve Z yönlerinde 3 kez / 3 times each in direction of X,Y and Z	
Sıcaklık Karakteristiği / Temperature Characteristic	Okunulan Basıncın ± 2% F.S. (25°C sıcaklığında), 0 ~ 50°C arasında ±2% F.S. of detected pressure (25°C at temp), Range of 0 ~ 50°C		
Bağlantı Ölçüsü / Port Size	F3: G1/8"		
Kablo / Lead Wire	Yağ Dayanımlı Kablo / Oil-Resistance Cable (0.15mm ²)		
Ağırlık / Weight	105g(2Mt Kablo ile / with 2-meter lead wire),71g(Erkek Soket ile / with male connector)		

WINMAN P-20 Serisi Basınç Sensörü / Pressure Sensor

Çıkış Devre Diyagramı / Output Circuit Wiring Graph

P 20 - 01 - - -
NPN Çıkış / Output

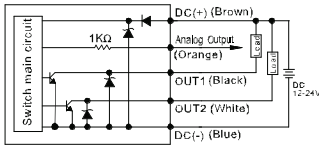

P 20 - 02 - - -
NPN Çıkış / Output

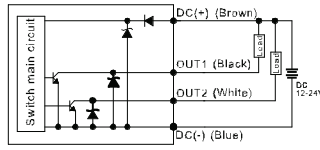

P 20 - 03 - - -
PNP Çıkış / Output

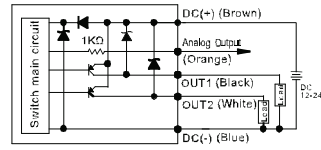

K P 20 - 04 - - -
PNP Çıkış / Output

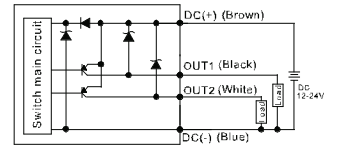

Ölçüler ve Panel Yapısı / Dimension / Panel Instruction

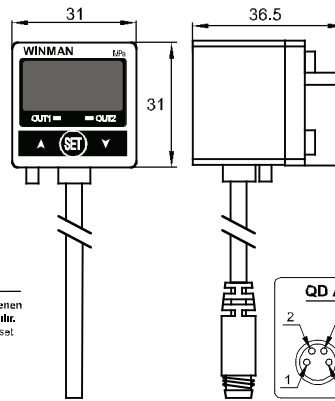
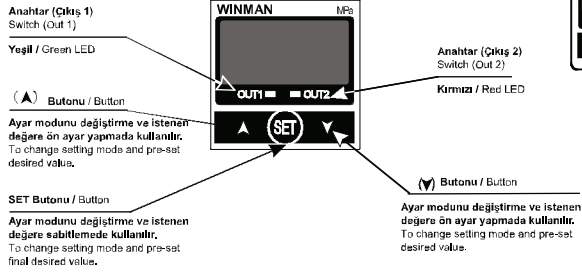

Bağlantı Installation

1. Bu ürün iki giriş portuna sahiptir. Size en uygun olanı kullanınız.
This product has two inlet pressure ports, select the one most convenient for installation.
2. Kullanmadığınız portu setsukur ile kapayınız. Hava sızıntısını önlemek için teflon bant kullanınız.
Please plug the unused inlet port with supplied port plug. Use seal tape to prevent leak.

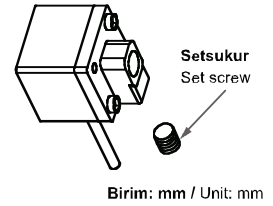

Bağlantı Braketi / Mounting Bracket

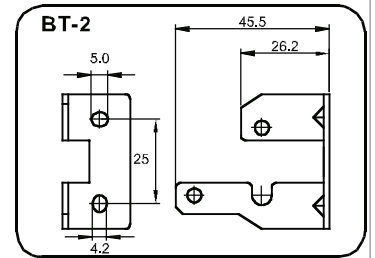
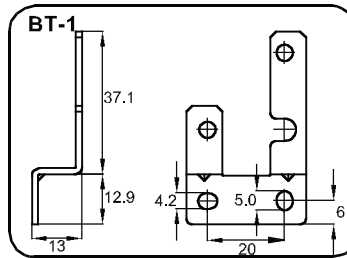
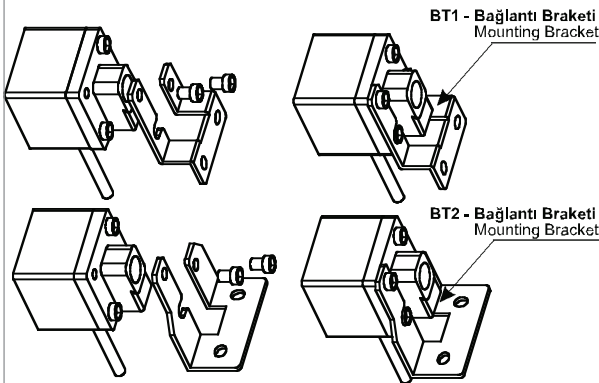

Panel Tipi / Panel Type

